



KASBER
Safety

2020

Dispositivo autorretráctil



AlcaCompany
DISTRIBUIDOR EPPS

AlcaCompanySAC LÍNEA DE EQUIPOS DE PROTECCIÓN PERSONAL
Jr. 10 de Diciembre 171 - Comas - Lima. Teléfono: 01 6832 816 / +51 960 817 528

150

PARA MAYOR INFORMACIÓN
ventas@alcacompany.com

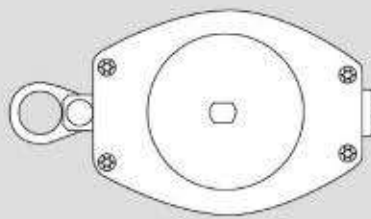

ALPHA

Dispositivo autorretráctil de cincha



AlcaCompany
Seguridad Industrial Total

AlcaCompanySAC LÍNEA DE EQUIPOS DE PROTECCIÓN PERSONAL
Jr. 10 de Diciembre 171 - Comas - Lima. Teléfono: 01 6832 816 / +51 960 817 528

PARA MAYOR INFORMACIÓN
ventas@alcacompany.com

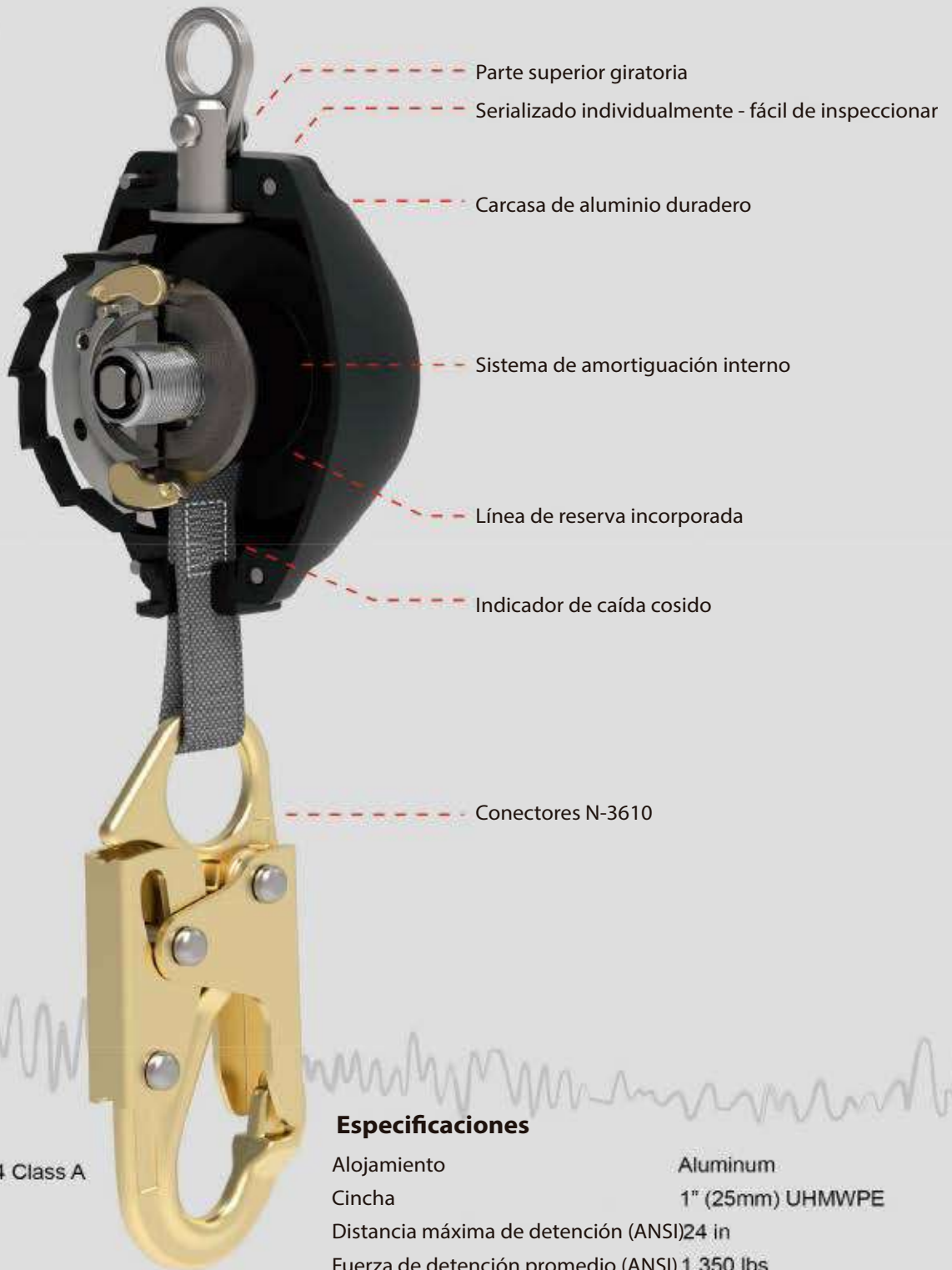

Estándares

ANSI Z359.14-2014 Class A
 CSA Z259.2.2-98
 CE EN360-2002

Especificaciones

Alojamiento	Aluminum
Cincha	1" (25mm) UHMWPE
Distancia máxima de detención (ANSI)	24 in
Fuerza de detención promedio (ANSI)	1,350 lbs
Distancia máxima de detención(EN)	2 M
Fuerza máxima de detención (EN)	6 kN
Capacidad (ANSI)	310 lbs
Capacidad (OSHA)	420 lbs
Capacidad (EN)	140 kgs

Color de la carcasa

● Negro ○ Otras disponibles

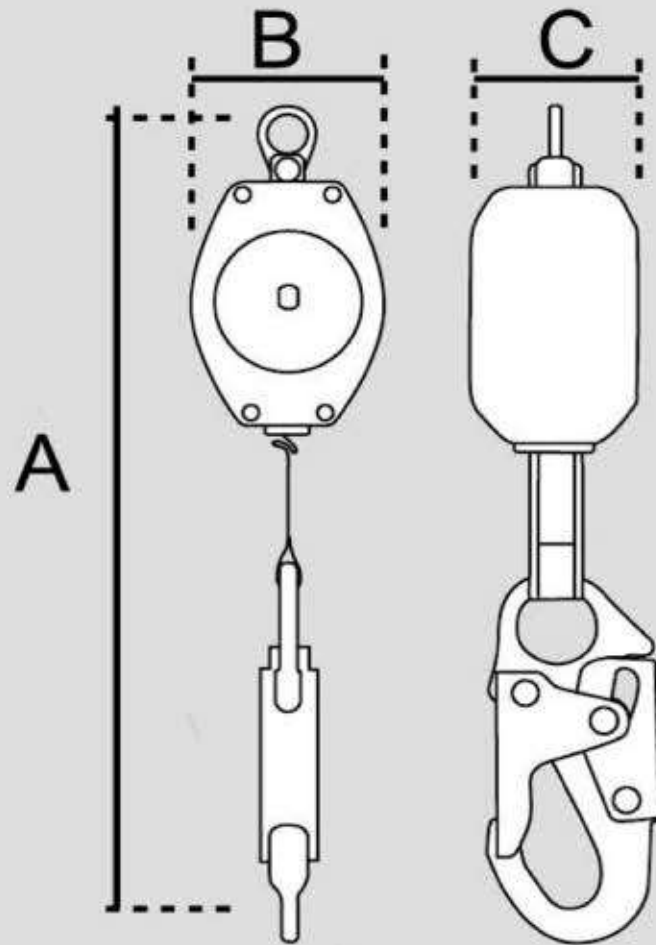

N-331 - SOPORTE DE PATA

		Dimensión pulgadas (mm)	
Parte N°	N-9310-11	A	16.3 (415)
Longitud de trabajo	11 ft / 3M	B	4.1 (105)
Peso	3.6 lbs / 1.7kg	C	3.0 (75)



SRD Soporte de Dos Patas

Parte N° N-331

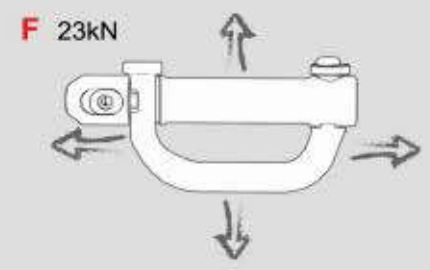
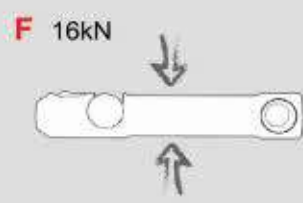
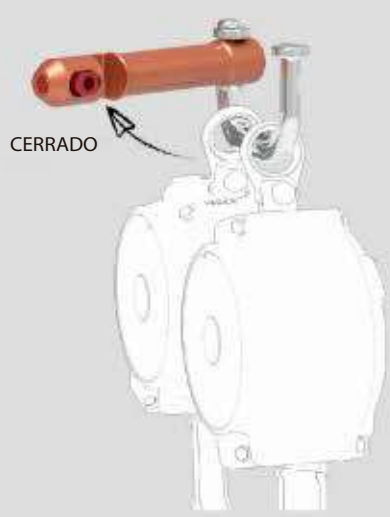
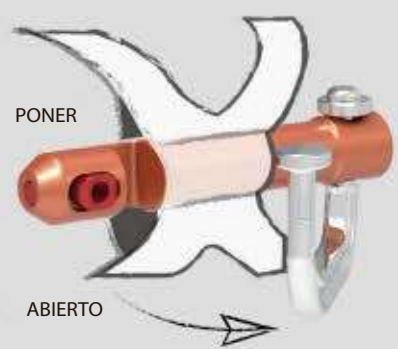

Especificaciones

- Acero forjado
- Aleación de aluminio
- Peso neto
- Zincado/anodizado

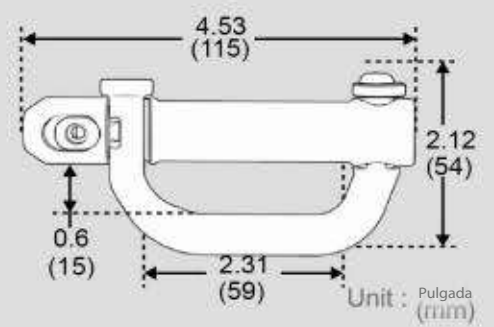

Características

- Doble bloqueo: se requieren 2 acciones separadas para abrir
- Aluminio ligero y duradero
- Facilidad de uso: el usuario puede instalar fácilmente los SRD
- Se adapta de forma flexible a: N9310-11

KASBER
Safety

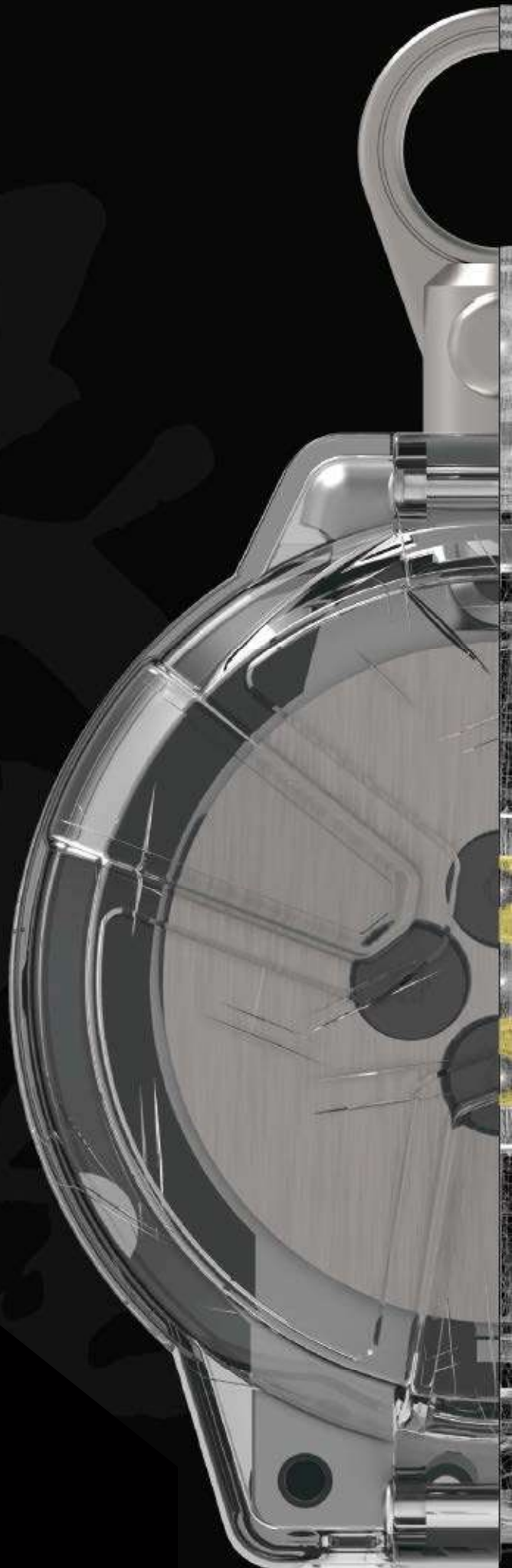

AlcaCompany
DISTRIBUIDOR EPPS

AlcaCompanySAC LÍNEA DE EQUIPOS DE PROTECCIÓN PERSONAL
Jr. 10 de Diciembre 171 - Comas - Lima. Teléfono: 01 6832 816 / +51 960 817 528

PARA MAYOR INFORMACIÓN
ventas@alcacompany.com